

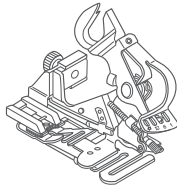

RUFFLER FOOT

for 9 mm stitch width sewing machines
ref: 202-095-200

This attachment allows fabric to be ruffled or pleated to the desired fullness quickly and easily. It also provides the capability to vary the interval between ruffles.



⚠ Caution

Make sure to press the Lockout key when replacing the foot or attaching a ruffler.

For models without the Lockout key, turn the power switch off when attaching and detaching the foot and ruffler.

Please refer to your machine's instruction manual for accessory attachment and removal information.

APPAREIL A PLISSER

pour machines à coudre avec 9 mm
de largeur de couture Réf: 202-095-200

Cet appareil vous permet de réaliser des plis facilement et rapidement. Les intervalles de ceux-ci peuvent être adaptés selon vos besoins.

⚠ Attention

Appuyez sur le bouton de verrouillage lorsque vous remplacez le pied ou fixez un dispositif.

Pour les modèles de machines sans bouton de verrouillage, coupez le contact lorsque vous retirez ou fixez un accessoire.

Référez-vous au manuel d'instructions de votre machine à coudre pour toutes les informations concernant la fixation et le changement d'un accessoire.

1. Name of parts

Nom des pièces

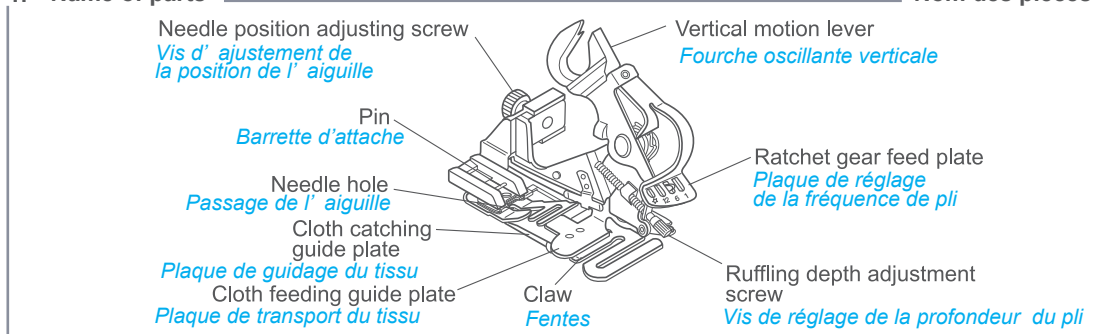

2. Attaching the Ruffler

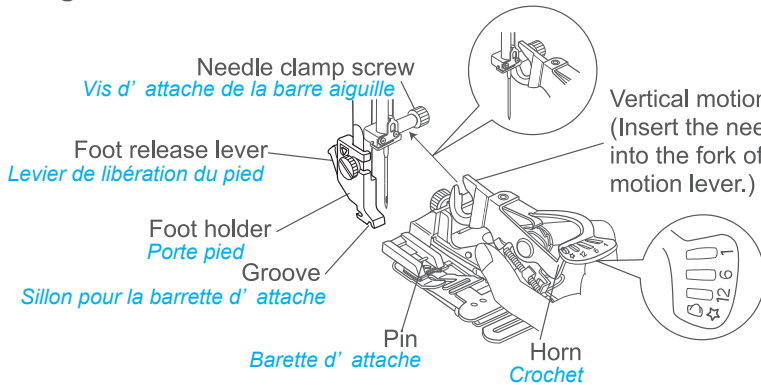

- ① Raise the needle to its highest position and raise the presser foot.
- ② Press the foot release lever on the foot holder to remove the foot.
- ③ Set to the hole marked “☆” on the ratchet gear feed plate. Attach the ruffler in the diagram placing the presser foot pin just under the presser foot holder. Then lower the presser foot lifter while inserting the needle clamp screw into the fork of the vertical motion lever. Raise the presser foot lifter to make sure the ruffler is properly attached.

2. Pour fixer l'appareil à plisser

Vertical motion forked lever (Insert the needle clamp screw into the fork of the vertical motion lever.) *Fourche oscillante verticale. (Fixez la fourche oscillante verticale autour de la vis d'attache de la barre aiguille.)*

- ① Levez l'aiguille jusqu'à sa position la plus haute et levez le pied de biche.
- ② Pressez sur le levier pour libérer le pied.
- ③ Placez la plaque de réglage de la fréquence sur “☆”. Placez l'appareil à plisser en dessous du pied de biche, puis abaissez le pied de biche tout en insérant la fourche oscillante verticale autour de la vis d'attache de la barre aiguille. Emboîtez la barrette d'attache de l'appareil à plisser dans le sillon pour barrette d'attache. Levez ensuite le pied de biche pour vous assurez que l'appareil à plisser est correctement fixé.

3. Adjusting the needle hole position:

Select the straight stitch \oplus (center needle position).

Press the lockout key or turn the power switch off.

Raise the presser foot lifter and loosen the needle drop position adjusting screw.

Adjusting the position of the hole left or right until the needle can freely pass through the needle hole without touching it.

Tighten the needle drop adjusting screw firmly.

*Make sure the needle does not touch the foot.

Vis de réglage de la position de piqûre

Needle drop position adjusting screw

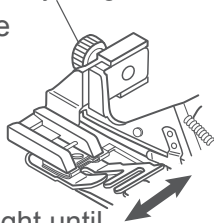

Aiguille
Needle

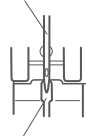

Needle hole (Adjust the hole position to the needle.)

Passage de l' aiguille (Ajuster la position de la piqûre de l' aiguille)

3. Ajuster la position de piqûre:

Selectionnez le point droit \oplus (position de l'aiguille au centre).

Appuyez sur le bouton de verrouillage ou coupez le contact de la machine.

Levez le pied de biche et déserez la vis de réglage de piqûre. Ajustez la position du passage de l'aiguille à gauche ou à droite pour que l'aiguille puisse passer librement sans être gênée.

Serrez fermement la vis de réglage de la position de piqûre.





*Assurez-vous que l'aiguille ne touche pas le pied.



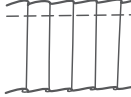
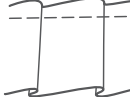

4. Adjusting the ruffling interval:

The ruffling interval is adjusted with the ratchet gear feed plate.

4. Ajuster l'intervalle des plis:

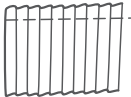
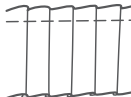
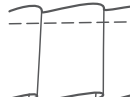
Les intervalles des plis sont réglés à l'aide de la plaque de réglage de la fréquence des plis.

	Narrower ← → Wider		
Ruffling interval			
	One tuck is obtained with every stitch	One tuck is obtained every 6 stitches	One tuck is obtained every 12 stitches
Ratchet gear feed plate setting			
	Set to 1 on the ratchet gear feed plate	Set to 6 on the ratchet gear feed plate	Set to 12 on the ratchet gear feed plate

	Plus étroit ← → Plus large		
Intervalle des plis			
	Un pli est réalisé à chaque point	Un pli est réalisé à chaque 6ème point	Un pli est réalisé à chaque 12ème point
Plaque de réglage de la fréquence des plis			
	Réglez à 1 sur la Plaque de réglage de la fréquence du pli	Réglez à 6 sur la Plaque de réglage de la fréquence du pli	Réglez à 12 sur la Plaque de réglage de la fréquence du pli

*When reverse stitching is required, set to the hole marked "☆" on the ratchet gear feed plate. (At ☆ there is no ruffling, only straight stitching is obtained.)

*The ruffling mechanism makes a tuck with stitch, or every 6th or 12th stitch. The ruffling interval also differs depending on the stitch length.

*To release (turn off) the ruffling mechanism, set to the "☆" on the ratchet gear feed plate.

*Lorsque vous devez effectuer des points arrière, positionnez la plaque de réglage de la fréquence du pli sur "☆". (Lorsque vous réglez la plaque de fréquence du pli sur "☆", vous n'obtenez plus de plis, uniquement des points droits.)

*Le mécanisme de plissage fait un pli à chaque point, ou à chaque 6ème point ou 12ème point. Le plissage change selon la longueur du point choisi.

*Libérez (arrêtez) le mécanisme en positionnant la plaque de réglage de la fréquence sur "☆".

5. Adjusting the ruffling depth:

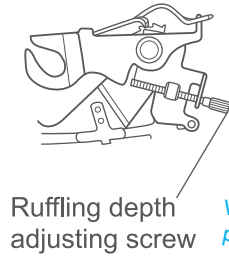
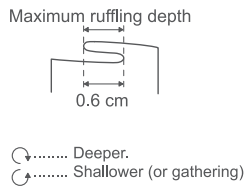

Ruffling depth adjusting screw *Vis de réglage de profondeur de plissage*

5. Ajuster la profondeur de plissage

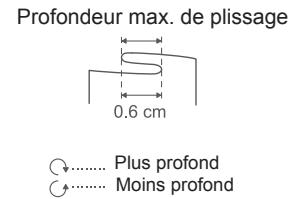

Turn the ruffling depth adjusting screw to adjust the ruffling depth. (Ruffling depth can be adjusted up to approximately 0.6 cm)

Tournez la vis d'ajustement de la profondeur pour ajuster la profondeur du plissage. (La profondeur du plissage peut être ajustée jusqu'à environ 0.6 cm)

6. Sewing instructions:

① Insert the fabric edge diagonally from the left between the ruffling plate and the cloth catching guide plate.

The seam allowance can be set to either 0.8 cm or 2.5 cm.

<Fig. A: For 0.8 cm seam allowance> Insert the fabric in the slots.

<Fig. B: For 2.5 cm seam allowance> Insert the edge of the fabric over the claw and into the cloth stopping guard.

② Practice first on scrap fabric until the desired ruffling or gathering is obtained.

*The finished ruffled length will vary depending on the stitch length and the type of fabric. Measure the practice results to determine what the actual finished length will be. (Refer to section 4 and 5 for how to adjust the ruffling interval and depth.)

③ Insert the fabric into the ruffler and guide it gently while sewing at slow speed.

* If the fabric should need to be pulled out while sewing, make sure the fabric is pulled out away from you. Damage may occur to the fabric if it is pulled out towards you.

* Gently guide the fabric to be ruffled to prevent shifting.

* Use the thread cutter attached on the side cover to trim your thread once sewing is finished.

Always draw the fabric out to the rear when removing it from the ruffler. The fabric may be damaged with the cloth feeding if you pull it toward you.

6. Pour coudre:

① Insérez le bord du tissu en diagonale en partant de la gauche, entre la plaque de plissage et la plaque de guidage du tissu.

La marge de couture peut être réglée soit à 0.8 soit à 2.5 cm

<Fig. A: Pour 0.8 cm marge de couture> Insérez le tissu dans les fentes .

<Fig. B: Pour 2.5 cm de marge de couture> Insérez le bord du tissu en passant par dessus les fentes jusqu'à la butée guide-tissu située à l'extrême droite du pied.

② Entraînez-vous d'abord sur des chutes de tissu, pour obtenir le plissage souhaité.

*La longueur du plissage varie selon la largeur du point et du type de tissu. Mesurez le résultat sur les chutes de tissu pour déterminer la longueur finale du plissage. (Référez-vous à la section 4 et 5 pour ajuster la largeur et la longueur du plissage.)

③ Insérez-le tissu dans l'appareil à plisser, puis guidez le doucement tout en cousant à une vitesse réduite.

* Si vous devez sortir le tissu pendant la couture, sortez-le en le tirant délicatement vers l'arrière. En effet le tissu peut être endommagé si ce dernier est tiré dans votre direction.

* Guidez doucement le tissu à plisser pour éviter de dévier.

* Utilisez le coupe-fil situé sur le côté gauche de la tête de la machine pour couper le fil une fois la couture terminée.

Si vous devez sortir le tissu pendant la couture, sortez-le en le tirant délicatement vers l'arrière. En effet le tissu peut être endommagé si ce dernier est tiré dans votre direction.

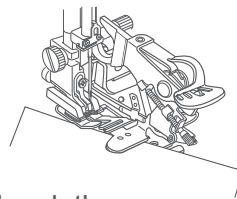

<Fig. A>

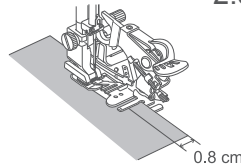

<Fig. B>

